



Montage- und Bedienungsanleitung
Dunstabzugshauben

Inhalt

- Einleitung Seite 1
- Sicherheitshinweise Seite 2 - 3
- Anbringung der Haube Seite 4 - 10
- Bedienleiste (Touch Control) Seite 11 - 12
- Wartung, Pflege und Reinigung Seite 13 - 15
- Reinigungsanzeige „C“ löschen Seite 15
- Einsetzen der Aktivkohlefilter Seite 16
- Technische Daten Seite 17
- Fehlerbehebung Seite 18
- Kundendienst Seite 19
- Gewährleistung Seite 20

Lieferumfang:

- Dunstabzugshaube
- Grundschaft und Teleskopschaft
- Montagebeutel
- Haltebügel für Teleskopschaft
- Halteschiene f. Haubenkörper
- 2 Rückstauklappen
- Fernbedienung

© 2016 Copyright Dunstec Ulrich Ihmsen

Diese Anleitung ist urheberrechtlich geschützt. Alle Rechte vorbehalten. Weder die Anleitung als Ganzes, noch Auszüge daraus dürfen ohne unsere vorherige, schriftliche Zustimmung reproduziert werden. Dunstec Ulrich Ihmsen, 41515 Grevenbroich. Irrtümer und Änderungen der technischen Eigenschaften vorbehalten.

Einleitung

Sehr geehrte Kundin, sehr geehrter Kunde,

wir danken Ihnen für Ihr Vertrauen und versichern Ihnen, die richtige Wahl getroffen zu haben.

Unsere Dunstabzugshauben bieten Ihnen ausgereifte Technik gepaart mit schönstem Design.

WICHTIG! Bitte lesen Sie die Bedienungsanleitung sorgfältig vor der ersten Inbetriebnahme durch!

Sie enthält wichtige Sicherheitshinweise und nützliche Informationen, die Ihnen dabei helfen werden, das Gerät zu montieren, sachgerecht zu nutzen und lange zu erhalten. Die Bedienungsanleitung dient Ihrer Information und Sicherheit. Sie ist ein wichtiger Bestandteil des Gerätes und sollte deshalb sorgfältig aufbewahrt werden. Bei einem etwaigen Besitzerwechsel sollten Sie diese Anleitung zusammen mit dem Gerät an den neuen Besitzer weitergeben. Die Bedienungsanleitung gilt für alle Haubengrößen.

So erreichen Sie uns:

Dunstec
Telefon 0 21 65 / 17 19 21
Fax 0 21 65 / 17 19 22
Email info@dunstec.de

Eine Entsorgung von Gerät und Verpackung über den normalen Haushaltsabfall ist nicht zulässig! Die Entsorgung muss gemäß den örtlichen Bestimmungen zur Abfallbeseitigung erfolgen



Sicherheitshinweise

Dieses Gerät ist nur für den Gebrauch in privaten Haushalten oder unter ähnlichen Bedingungen gedacht.

Ein gewerblicher Einsatz ist ausdrücklich nicht erlaubt!

Bei Schäden, die durch Missachtung der Bedienungsanleitung, unsachgemäßem Umgang oder Benutzung in zweckfremder Weise entstehen, entfällt jegliche Haftung!

Die Dunstabzugshaube ist für ein Abluftsystem mit 120 mm ausgelegt (mind. 100 mm), sollten kleinere Systeme angeschlossen werden, entfällt jegliche Haftung! Des Weiteren ist der Einsatz von Kunststoff-Abluftschläuchen (wie z.B. Abluftschläuchen von Wäschetrocknern) nicht gestattet!

Bei allen Arbeiten an der Dunstabzugshaube, Montieren, Reinigung, Reparatur, muss die Haube vom Stromnetz getrennt werden. (Netzstecker aus der Steckdose ziehen oder Sicherung ausschalten)

Beim elektrischen Anschluss sind die geltenden Normen und Richtlinien (z.B. VDE) sowie die technischen Anschlussbedingungen (TAB) des zuständigen Energieversorgungsunternehmens einzuhalten. Nur bei Geräten, die mit einer Netzanschlussleitung mit Schuko-Stecker ausgerüstet sind, ist für den elektrischen Anschluss kein Fachmann erforderlich, da diese einfach in eine Schuko-Steckdose eingesteckt werden.

Bei Anschluss eines externen Motors ist ein Fachmann erforderlich, für Defekte, die aufgrund eines Falschanschlusses entstanden sind, entfällt die Gewährleistung!

Die Dunstabzugshaube darf nur über Elektro- oder Gasherde (keine Holzkohleöfen) angebracht werden!

Beachten Sie folgende Mindestabstände zu den Kochstellen:

Abstand Haubenunterkante zum Elektroherd mindestens 40 cm (max. 50 cm)

Abstand Haubenunterkante zum Gasherd mindestens 50 cm (max. 50 cm)

Die Maximalwerte beziehen sich auf Erfahrungswerte. Sollten die Geräte mit einem größeren Abstand aufgehängt werden, kann es zu Leistungsverlust führen.

Der Mindestabstand ist in jedem Fall aufgrund von Sicherheitsbestimmungen einzuhalten!

Die Dunstabzugshaube darf nur mit eingesetztem Fettfilter betrieben werden, da sich sonst vermehrt Fettdunst in der Haube und dem Abluftsystem ablagern kann. **Entfernen Sie vor der ersten Nutzung die blaue Schutzfolie auf dem Rahmen des Fettfilters!**

Bei Gasherden darf die Kochstelle nicht ohne Kochgeschirr betrieben werden. Bei offenen Flammen können Teile der Haube durch aufsteigende Hitze beschädigt, oder durch Fettrückstände in den Fettfiltern in Brand geraten. Es darf nicht unter der Dunstabzugshaube flambiert werden. Frittieren oder das Arbeiten mit Ölen und Fetten darf wegen Brandgefahr nur unter ständiger Beaufsichtigung geschehen. Sonstige Arbeiten mit offener Flamme sind wegen Brandgefahr nicht erlaubt. Ausgenommen ist die sachgemäße Benutzung eines Gasherdes.

Bei Abluftbetrieb der Haube und Betrieb von schornsteinabhängigen Feuerungen (wie z.B. Kaminen, Kaminöfen, Gasthermen), muss für ausreichende Frischluftzufuhr gesorgt werden. Die Abnahme des zuständigen Kaminkehrers ist zwingend notwendig. Gegebenenfalls wird der Einsatz eines Fensterkontaktschalters erforderlich, dazu kann Ihnen ebenfalls der Schornsteinfeger Auskunft geben.

Sicherheitshinweise zur Wartung, Reinigung und Pflege

Bei allen Arbeiten an der Dunstabzugshaube, Montieren, Reinigung, Reparatur, muss die Haube vom Stromnetz getrennt werden. (Netzstecker aus der Steckdose oder Sicherung ausschalten)

Die Fettfilter müssen in regelmäßigen Abständen (empfohlen alle 2 Wochen, je nach Kochverhalten) gründlich gereinigt und von Fettablagerungen befreit werden. **Ansonsten besteht Brandgefahr!**

Bitte beachten Sie, dass die Fettfilter aus physikalischen Gründen das aufsteigende Fett nicht vollständig aufnehmen können.

Die Dunstabzugshaube darf nicht mit einem Dampfreiniger gereinigt werden.

Die Dunstabzugshaube muss regelmäßig gereinigt werden, damit sich kein Fett im Gerät ansammeln kann. Auch hier besteht Brandgefahr, wenn dies nicht ausreichend beachtet wird!

Die Reinigung ist abhängig vom Kochverhalten und sollte Außen aber auch INNEN erfolgen!

Bei Kopffreihauben muss regelmäßig aufgrund der geneigten Bauweise die Innenwanne des Gerätes (hinter der Blende) gereinigt werden, damit sich kein Fett und Kondenswasser unten im Gerät ansammeln kann.

Weitere Informationen zur Reinigung finden Sie im Kapitel „Wartung, Pflege und Reinigung“ ab Seite 13.

Anbringung der Haube

WICHTIG! Bauliche Voraussetzungen

Bei Wohnungen ohne offene Feuerstellen, wie Kaminen, Kachelöfen oder Ähnlichem, sollte der Raum, in dem die Haube zum Einsatz kommt, über eine Zuluft-Öffnung verfügen, die mindestens so groß wie der Querschnitt des Luftausganges der Haube ist. Es sollte dem Raum immer Frischluft zugeführt werden, da im Abluftbetrieb dem Raum Luft entzogen wird.

In Wohnungen mit offenen Feuerstellen, wie Kaminen, Kachelöfen oder Ähnlichem, muss immer ausreichende Frischluftzufuhr gesichert sein. Ein Ab- / Zuluft-Mauerkasten oder ein Fensterkontaktschalter müssen hier eingesetzt werden und sorgen für die entsprechende Frischluftzufuhr. Beides können Sie auch bei uns erwerben.

Vor Inbetriebnahme muss die Dunstabzugshaube von einem Kaminkehrer abgenommen werden. Alternativ kann die Haube als Umluftgerät genutzt werden.

Die Haube darf nicht an einen in Betrieb befindlichen Rauch- oder Abgaskamin für andere Geräte, wie Boiler, Kessel, Öfen etc. angeschlossen werden.

Die Haube darf nicht an einem Schacht, der für die Be- / Entlüftung von Räumen mit Feuerstätten dient, angeschlossen werden.

Der Anschluss an stillgelegte Rauch- und Abgaskamine bedarf der Zustimmung des zuständigen Kaminkehrers. Die Vorort geltenden Bauvorschriften müssen beachtet werden.

Achten Sie bei der Montage auf die angegebenen Mindestabstände zwischen Kochfeld und Dunstabzugshaube!

Abluftleitung

- Wählen Sie kurze, gerade Abluftstrecken (je länger der Abluftweg desto mehr Leistungsverlust)

- Abluftkästen und Rohre sollten einen Querschnitt von Ø 120 mm haben (Standardanschluss der Haube), mind. Ø 100 mm (mit Leistungsverlust und erhöhtem Geräuschpegel)

- Möglichst wenige Rohrbögen (möglichst 45° Bögen verwenden, wenn möglich. (Je mehr Bögen verbaut werden desto mehr Leistungsverlust)

Die Haube sollte an einer gemauerten Wand befestigt werden. Holz- und Rigips Wände sind evtl. ungeeignet, da diese beim Betrieb der Haube als Resonanzkörper wirken und dadurch die Geräusentwicklung erhöhen können. Auch das Gewicht der Haube könnte hierfür ungeeignet sein.

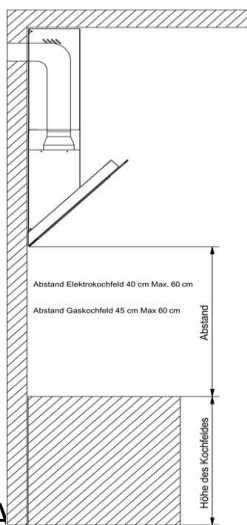

Beispiel Abluft-Installation

Achtung: ... Bohren der Löcher auf mögliche Leitungen von Strom, Wasser oder Gas.

Die Dunstabzugshaube wird mit Anschlussleitung und Netzstecker geliefert und kann an jeder vorschriftsmäßig installierten und abgesicherte Schutzkontaktsteckdose (220-240V / 50-60 Hz Wechselspannung) angeschlossen werden. Falls die verwendete Steckdose nach der Montage der Haube nicht mehr frei zugänglich ist, muss der verwendete Stromkreis für Wartungsarbeiten abgeschaltet werden können.

Betriebsart Abluft

Der Abluftbetrieb ist die effektivste Betriebsart Ihrer Dunstabzugshaube, dabei wird die angesaugte Luft über einen Abluftkanal oder Abluftschlauch nach Außen geführt. Für die optimale Leistung sollte das Abluftsystem einen Durchmesser (Rohre, Schläuche, Kanäle UND auch der Mauerkasten) (Querschnitt) von 120 mm aufweisen.

Betriebsart Umluft

Wenn die Möglichkeit nicht gegeben ist, die angesaugte Luft nach draußen zu führen, wird die Haube im Umluftbetrieb betrieben. Damit die angesaugte Luft nicht einfach nur in die Küche geblasen wird, müssen zur Bindung der Gerüche in der Dunstabzugshaube die Aktivkohlefilter eingesetzt werden. Beim Einsatz der Aktivkohlefilter erhöht sich der Saugwiderstand des Gebläses, da der Luftdurchsatz durch die Kohlepartikel verringert wird. Das führt automatisch zu einem stärkeren Luftströmungsgeräusch. Die Aktivkohlefilter sind nicht Bestandteil des Lieferumfanges der Dunstabzugshaube und müssen daher zusätzlich gekauft werden. Die Kohlefilter sollten, je nach Kochverhalten, spätestens nach 6 Monaten ausgetauscht werden.

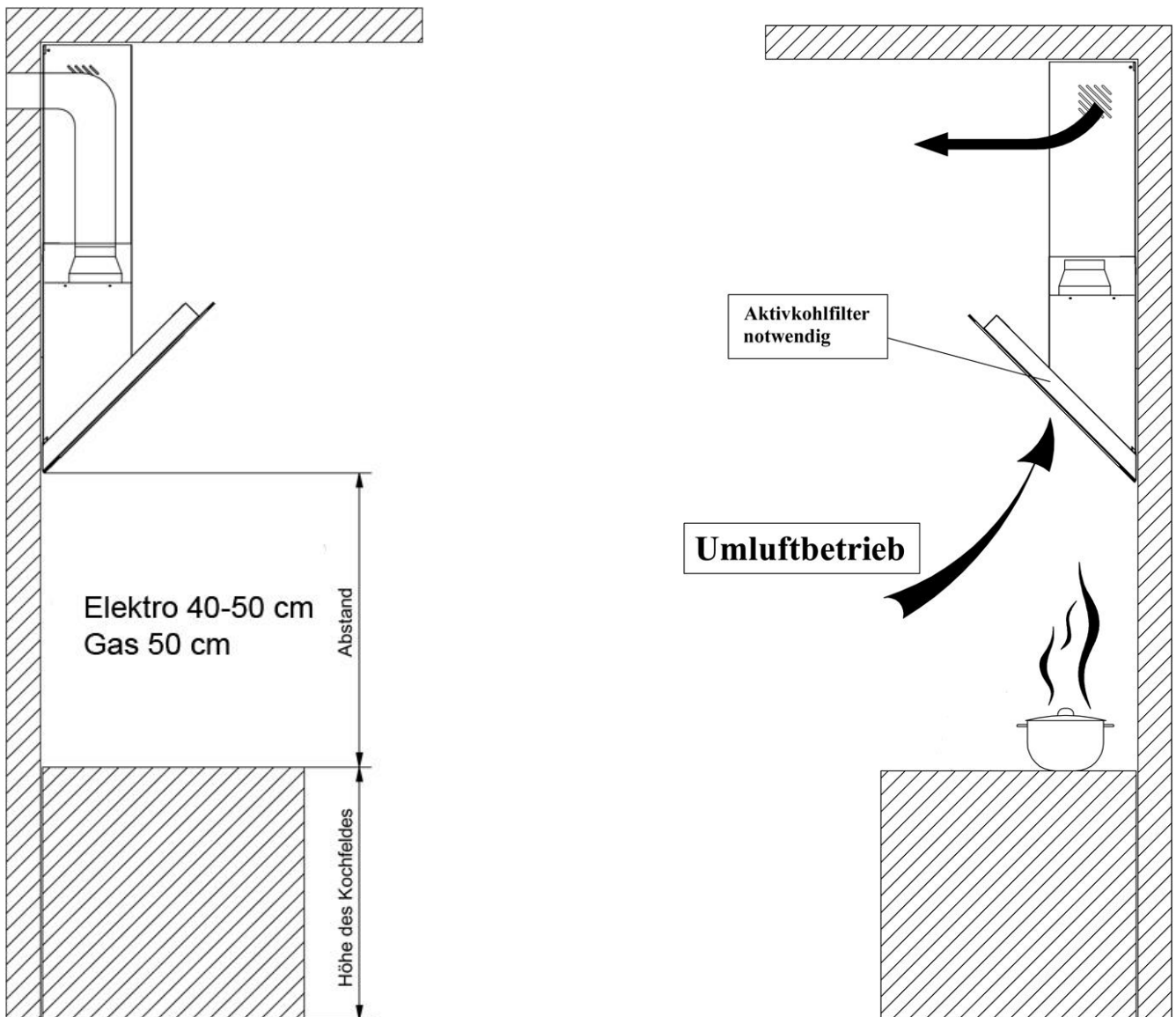

Prüfen Sie bitte UNBEDINGT vor Montage die Funktion der Dunstabzugshaube!

Entfernen Sie eine evtl. vorhandene Schutzfolie auf dem Gerät (bei Edelstahl) erst nach der Montage, um Beschädigungen zu vermeiden! Der Fettfilter hat auf dem Rahmen eine bläuliche Schutzfolie, die vor dem ersten Gebrauch der Dunstabzugshaube entfernt werden muss!

Aus Sicherheitsgründen muss der Abstand zwischen der Kochstelle und der Haubenunterkante beachtet werden.

Abstand Haubenunterkante zum Elektroherd mindestens 40 cm (max. 50 cm)
 Abstand Haubenunterkante zum Gasherd mindestens 50 cm (max. 50 cm)
 Die Maximalwerte beziehen sich auf Erfahrungswerte. Sollten die Geräte mit einem größeren Abstand aufgehängt werden, kann es zu Leistungsverlust führen.

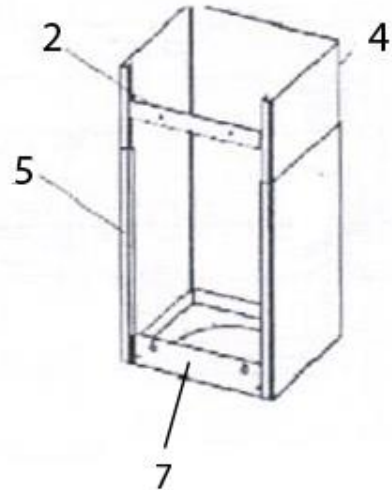
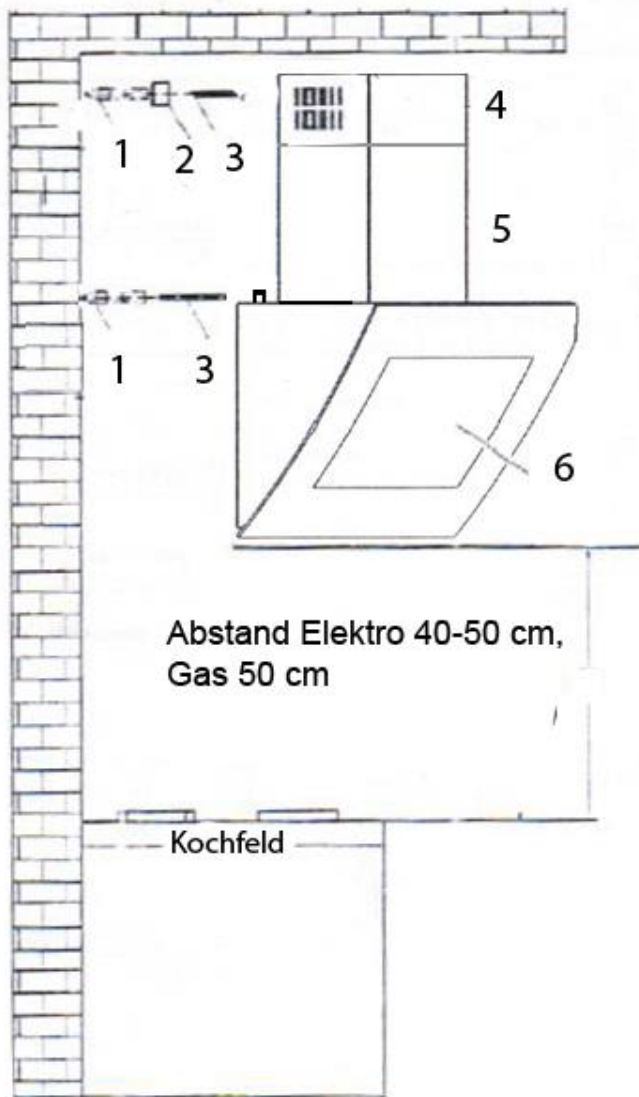

- 1 Dübel
- 2 Haltebügel f. Schacht
- 3 Schrauben
- 4 Innenschacht (oben)
- 5 Außenschacht (innen)
- 6 Blende/Paneel(e)
- 7 Halteschiene f. Haubenkörper

Abb.1

Montage der Wandhaube/Kopffreihaube

Sie müssen die Montage mit einer zweiten Person durchführen.

Sie benötigen: Kreuzschraubendreher oder Akkuschrauber, Wasserwaage, Bleistift, Bohrmaschine, Bohrer in entsprechender Größe

Montage:

1. Um das Anbringen der Haube zu erleichtern, müssen zuerst die Mitte und der Abstand zum Kochfeld auf die Wand übertragen werden. Halten Sie hier bitte die Mindestabstände ein. Nehmen Sie die Wasserwaage und ziehen Sie mittig einen etwa 30 cm langen, waagerechten Strich, unter Berücksichtigung des Mindestabstands (siehe Abb.2). An diesem können Sie dann die Unterkante der Dunstabzugshaube in Schritt 4 ausrichten.

Wand



Abb. 2

2. Entfernen Sie vom Gerät alle Verpackungsteile, bei Dunstabzugshauben aus Edelstahl lassen Sie bitte die Schutzfolie bis nach der Montage auf dem Gerät (ausgenommen Stellen, die nach Montage nicht mehr zu erreichen sind), um Kratzer zu vermeiden. Befestigen Sie auf der Rückseite der Haube das Halteblech mit 4 kleinen, mitgelieferten Schrauben (je nach Haubenmodell entfällt dieser Schritt). Setzen Sie die Rückstauklappen ein, wenn im Mauerkasten selbst keine Rückstauklappe verbaut ist (bei Abluft) oder wenn Sie die Haube in Umluft betreiben sind diese nicht nötig.

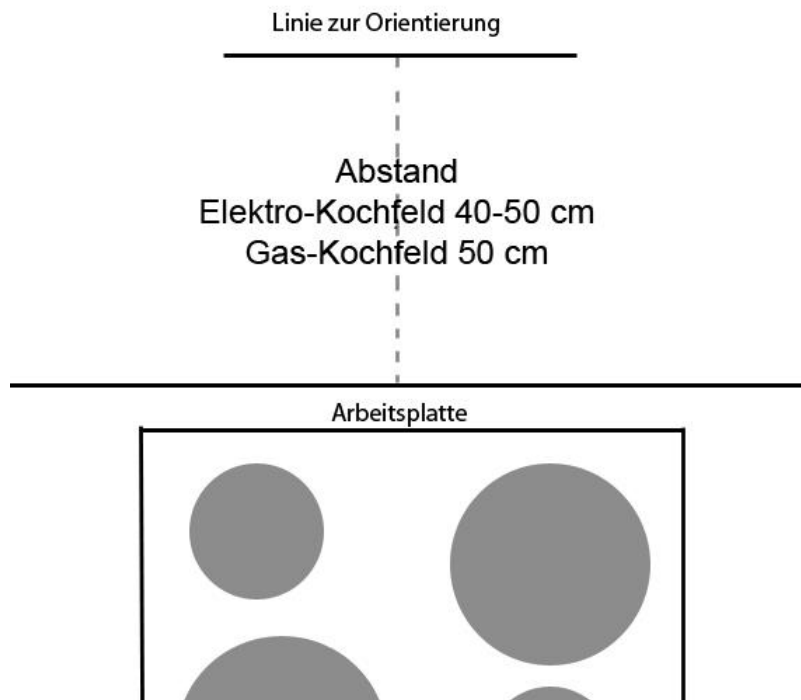

3. Halten Sie die Dunstabzugshaube mittig über dem Kochfeld an die Wand und positionieren Sie diese anhand der Unterkante und dem zuvor gezeichneten waagerechten Strich.

- Die zweite Person zeichnet nun die Bohrlöcher in den Halteösen an der Motorbox an. Setzen Sie die Markierungen oben in dem schmalen Bereich der Ösen (siehe Abb.3). Stellen Sie die Haube zur Seite.



Abb. 3

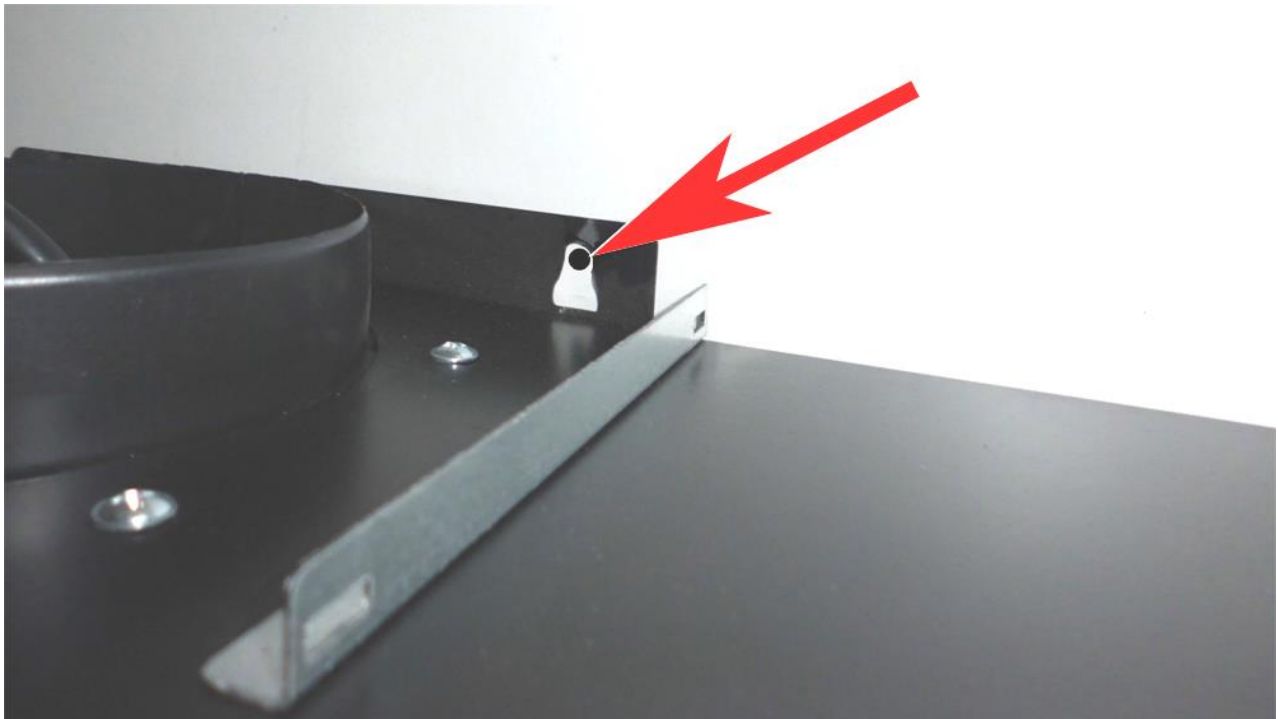

- Nehmen Sie einen Bohrer in entsprechender Größe und bohren Sie nun die Löcher für die Befestigung (**Achten Sie beim Bohren der Löcher auf mögliche Leitungen von Strom, Wasser oder Gas**). Setzen Sie Dübel ein.
- Befestigen Sie nun die Haube mit den mitgelieferten Schrauben.
- Schließen Sie nun für den Abluftbetrieb Ihr Abluftsystem an. Bei Nutzung im Umluftbetrieb setzen Sie die Aktivkohlefilter ein (Seite 16).

Anbringung der Kaminschachtteile (bei Umluft können diese komplett weggelassen oder nur der untere Schacht benutzt werden):

Der Kaminschacht besteht aus 2 Teilen, einem Außenteil (Grundschaft) (2), und dem Innenteil (Teleskopteil) (1). (Abb.4)



Abb. 4



Abb. 5

Sie können bei Umluftbetrieb die Schachtteile auch weg lassen oder nur den unteren Schacht auf die Haube setzen.

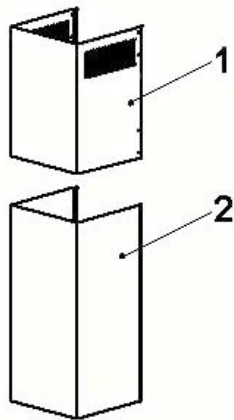
Entfernen Sie die Schutzfolie (bei Edelstahl) erst, wenn der Haltebügel angebracht wurde.

Gehen Sie nun wie folgt vor (Die Schlitze im Teleskopschacht müssen nach oben zeigen):

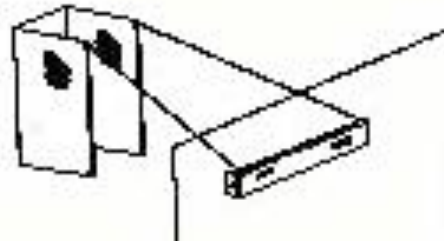
Ziehen Sie den Teleskopschacht etwas aus dem Grundschaft heraus und setzen Sie den nun verlängerten Schacht auf die Dunstabzugshaube. Ziehen Sie den Teleskopschacht bis zur Decke heraus.

Wenn Ihr Abluftschlauch seitlich verläuft, muss der Schacht angepasst werden oder Sie lassen mehr Abstand zur Decke.

Bei Umluft sollte der Schacht zwei Finger breit vor der Decke enden.

Haben Sie die Höhe des Schachts bestimmt, machen Sie eine Markierung für die Höhe und Breite rechts und links vom Schachtoberteil (1). Nehmen Sie dann den Schacht wieder ab.

Halten Sie den Haltebügel des Schachts zwischen die Markierungen (Abb.5) und markieren Sie die Bohrlöcher an der Wand. Bohren Sie zwei Löcher und setzen Sie die Dübel ein. Befestigen Sie nun den Haltebügel (die kleinen Löcher außen müssen sich oben befinden).

Entfernen Sie nun die Schutzfolie der Schächte (bei Edelstahlmodellen). Achten Sie darauf, dass Sie die beiden Schachteile vorsichtig ineinander schieben, um Kratzer zu vermeiden. Ziehen Sie den Teleskopschacht vorsichtig heraus, setzen Sie den Schacht wieder auf die Haube. Ziehen Sie den oberen Schacht bis zum Haltebügel und befestigen Sie den Schacht mit den mitgelieferten, kleinen Schrauben unten am Haubenkörper und am Bügel.

Bedienung der Dunstabzugshaube (Touch-Control)

WICHTIG: Damit die Tasten ansprechen, ist es erforderlich, dass die gesamte Fingerkuppe auf die Tasten gelegt wird!



1) Gebläse Ein / Aus

Durch kurzes Drücken der Taste wird das Gerät eingeschaltet, die Haube startet automatisch in der 2. Leistungsstufe. Zum Ausschalten drücken Sie nochmals die Taste.

2) Leistungsregelung (Niedrigere Stufe)

Durch Drücken dieser Taste schalten Sie auf eine niedrigere Stufe.

3) LED Display

Hier sehen Sie die aktuelle Leistungsstufe, in der die Haube gerade läuft.

Bitte beachten:

Wenn in der LED Anzeige der Buchstabe ‚C‘ erscheint, werden Sie an die Reinigung der Fettfilter erinnert. Um die Fettfilter-Reinigungsanzeige zurückzustellen, halten Sie die Ein / Aus Taste für ca. 5 Sekunden gedrückt, es erscheint kurz „E“ in der Anzeige. Diese Anzeige erinnert lediglich daran, dass die Fettfilter gereinigt werden müssen. Es ist ein Intervall von 60 Betriebsstunden festgelegt. Bitte beachten Sie, dass es sich lediglich um eine Erinnerungsfunktion handelt, es wird NICHT die tatsächliche Sättigung angezeigt!

4) Leistungsregelung (Höhere Stufe)

Durch Drücken dieser Taste schalten Sie auf eine höhere Stufe.

5) Nachlaufautomatik

Aktivieren Sie die Nachlaufautomatik durch diese Taste in beliebiger Stufe (die Stufenzahl blinkt im Display). Nun läuft die Haube für 15 Minuten in der aktuellen Leistungsstufe nach und schaltet sich dann automatisch aus. Zum vorzeitigen Abbruch der Nachlaufautomatik schalten Sie die Haube über die Ein / Aus Taste aus.

6) Beleuchtung Ein / Aus

Die Beleuchtung wird durch Drücken der Taste ein- und ausgeschaltet.

Die Beleuchtung ist verstellbar.

Der innere Ring ist schwenkbar und kann dort in die gewünschte Position gebracht werden. Durch Drehen der Spots kann die endgültige Position der Strahler festgelegt werden.



Wartung, Pflege und Reinigung

Bitte Beachten:

Bevor Sie mit Wartungs-, Pflege- oder Reinigungsarbeiten beginnen, ist der Netzstecker zu ziehen oder die Sicherung auszuschalten oder herauszudrehen.

Sie erhalten die volle Leistungsfähigkeit durch regelmäßige Wartung bzw. Reinigung. Die Reinigung sollte Außen aber auch INNEN erfolgen. Wenn die Fettfilter mit Fett- und Schmutzpartikeln verunreinigt sind, ist die Funktion stark beeinträchtigt. In der Haube und dem Abluftsystem kann es zu Fettablagerungen kommen, die dann zu einer erhöhten Brandgefahr führen können. Daher ist eine regelmäßige Reinigung zwingend erforderlich!
Wir übernehmen keine Haftung für Schäden, die durch ein unzureichend gereinigtes Gerät entstehen!

Die Aktivkohlefilter (nur bei Umluftbetrieb) sind weder waschbar noch regenerierbar. Daher müssen die Aktivkohlefilter in regelmäßigen Abständen ausgetauscht werden.

Reinigung der Metallfettfilter alle 1 - 2 Wochen je nach Gebrauch und Kochverhalten.

Austausch der Aktivkohlefilter alle 3 - 6 Monate je nach Gebrauch und Kochverhalten.

Die Reinigungs- und Wartungsintervalle sollten immer eingehalten werden, damit der Fettdunst sich nicht in der Küche an den Wänden und Möbeln niederschlägt. Wenn der Metallfettfilter bei Umluftbetrieb nicht regelmäßig gereinigt wird, setzt sich auch der Aktivkohlefilter schneller zu und die Leistungsfähigkeit der Haube verringert sich.

Reinigung der Haube

Netzstecker ziehen oder die Sicherung ausschalten, bzw. herausdrehen. Die Haube darf nicht mit einem Dampfreiniger gereinigt werden! Unsachgemäße Reinigung von Edelstahlflächen kann zu Farbveränderungen und Beschädigungen der Edelstahloberflächen führen.

Für Glasoberflächen nehmen Sie einfachen Glasreiniger, für lackierte Teile empfiehlt sich Wasser mit Spülmittel. Trocknen Sie das Gerät nach der Reinigung mit einem Tuch.

Reinigen Sie Edelstahloberflächen mit einem Edelstahlreiniger, mildem Spülmittel oder dem sogenannten „Putzstein“, den Sie in jeder Drogerie erwerben können. Beim Putzstein ist unbedingt darauf zu achten, dass nur in satinierter Richtung gereinigt werden darf, da sich Schleifpartikel darin befinden!

Aggressive Reinigungsmittel, wie z.B. Scheuermittel oder Essigreiniger und spitze Gegenstände hinterlassen irreparable Schäden auf den Edelstahloberflächen.

Als Pflege empfiehlt sich ein Edelstahl-Pflegespray, dieses sollte alle 1-2 Wochen aufgetragen werden, um größere Schmutzablagerungen zu vermeiden. (Nur bei Edelstahlteilen!)

Reinigung der Metallfettfilter

Bei Dunstabzugshauben mit Spaltenabsaugung öffnen Sie zuerst die Frontblende, diese ist an Scharnieren befestigt und wird unten mit Magneten gehalten. Die Blende können Sie einfach aufklappen, indem Sie diese unten fassen und aufziehen.

Je nach Modell lässt sich die obere oder mittlere Blende aufklappen.

Die Fettfilter entnehmen Sie, indem Sie die Griffleiste nach unten drücken und den Filter zu sich ziehen.

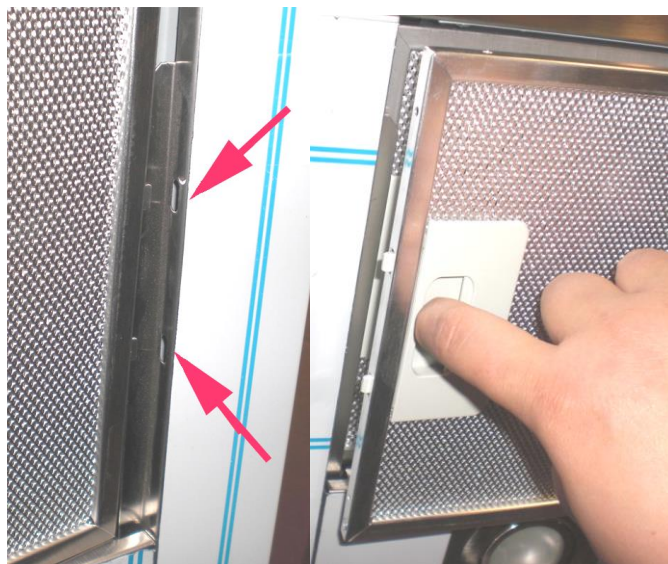

Die Fettfilter im heißen Spülwasser einweichen und dann mit einer weichen Bürste reinigen und danach gründlich mit heißem Wasser abbrausen. Sie können die Filter auch bei 55° in der Spülmaschine reinigen (hier kann es zu Farbveränderungen durch Salze führen). Beim Reinigen bitte darauf achten, dass die Gitter nicht beschädigt werden. Durch häufiges Reinigen oder bei Verwendung von aggressiven Reinigungsmitteln können Farbveränderungen auftreten. Dies hat keinen Einfluss auf die Funktion und ist kein Reklamationsgrund. Nach dem Reinigen die trockenen Fettfilter mit der Hinterkante voraus in den Rahmen bzw. Aussparungen der Haube einsetzen, die Griffleiste auf der anderen Seite herunter ziehen und den Filter einrasten lassen.

Metallfettfilter Reinigungsanzeige „C“ (im LED Display) löschen

Nach 60 Betriebsstunden erscheint im LED Display die Anzeige „C“ (dieses steht für „Clean“), dabei handelt es sich um einen automatischen Timer der, unabhängig davon ob Sie die Filter gereinigt haben oder nicht, Sie aus Sicherheitsgründen an das Reinigen der Fettfilter erinnert.

Halten Sie die Taste Ein / Aus für mindesten 5 Sekunden gedrückt, es erscheint kurz ein „E“ und das Intervall ist zurückgestellt.

Wichtige Informationen !!

Bei kopffreien Hauben mit Spaltenabsaugung muss regelmäßig, speziell nach dem Kochen, bei dem viel Wasserdampf entstand, die Frontblende und die Innenwanne dahinter gereinigt werden, da durch die schräge Bauweise Flüssigkeit in die Haube laufen kann.

Nach dem Kochen sollten die Rückseite der Abdeckung der Frontblende und die Innenwanne von Feuchtigkeitsrückständen bereinigt werden, damit die Rückstände nicht auf das Kochfeld tropfen und/oder in das Gerät laufen.

Einsetzen der Aktivkohlefilter

Öffnen Sie die Frontblende der Dunstabzugshaube und nehmen Sie den Metallfettfilter heraus. Die Kohlefilter müssen links und rechts auf das Motorgehäuse gesetzt werden.



Die Filter werden in die Aussparungen gesetzt und dann ein Stück in Richtung Wand gedreht (ca. eine Viertel Drehung), bis ein Widerstand zu spüren ist und die Filter Halt haben.

Bitte achten Sie darauf, dass Sie nicht zu viel Kraft aufwenden, damit Sie die Haltenasen nicht abbrechen.



Nachdem die Kohlefilter eingesetzt wurden, wird der Metallfettfilter wieder eingesetzt und die Blende wieder geschlossen.

Achten Sie bitte darauf, dass die Kohlefilter je nach Kochverhalten spätestens nach 6 Monaten ausgewechselt werden müssen. Diese sind nicht waschbar!

Technische Daten

Touch-Control und LCD Display

Leistungsstufen 3

Motorleistung 190 Watt / 650 cbm/h

Beleuchtung 2 X 1 Watt LED

Gesamtleistung 192 Watt

Stromaufnahme max. 1,5 A

Spannung 220 – 240 V

Netzfrequenz 50-60 Hz

Abluftanschluss 120 mm

Schutzklasse 1

Nachlaufautomatik 15 Minuten

Fehlerbehebung

Die Haube funktioniert gar nicht:

Ist der Netzstecker eingesteckt?

Ist Strom auf der Steckdose (Sicherung prüfen)?

Hat sich beim Reinigen ein Stecker auf der Elektronik gelockert?

Unzureichende Leistung / erhöhtes Betriebsgeräusch:

Ist der Querschnitt der Abluftführung ausreichend (120 mm)?

Klemmt die Rückstauklappe an der Haube oder dem Mauerkasten?

Sind die Metallfetfilter sauber?

Bei Abluft nehmen Sie das Rohr/den Schlauch vom Gerät ab, um zu prüfen, ob der Fehler durch die Abluftführung oder die Dunstabzugshaube selbst verursacht wird.

Bei Umluft sollte der Kohlefilter nicht länger als 6 Monate im Gebrauch sein!

Nehmen Sie den Kohlefilter aus der Haube, um eine Leistungs- oder Geräuschänderung zu prüfen.

Leuchtmittel ausgefallen:

Bitte setzen Sie sich mit unserem Kundendienst in Verbindung.

In der Anzeige wird ein „C“ angezeigt statt der Stufenzahl:

Nach 60 Betriebsstunden erscheint im LED Display die Anzeige „C“ (dieses steht für „Clean“), dabei handelt es sich um einen automatischen Timer der, unabhängig davon ob Sie die Filter gereinigt haben oder nicht, Sie aus Sicherheitsgründen an das Reinigen der Fetfilter erinnert.

Halten Sie die Taste Ein / Aus für mindesten 5 Sekunden gedrückt, es erscheint kurz ein „E“ und das Intervall ist zurückgestellt. Die Stufenzahlen werden wieder normal angezeigt.

Kundendienst

Trotz ständigen Qualitätskontrollen, sind in seltenen Fällen Fehlfunktionen nicht vollkommen auszuschließen.

In den meisten Fällen erweisen sich diese Störungen als schnell, einfach und kostenfrei vom Benutzer selbst zu beheben. Nutzen Sie dafür die hilfreichen Hinweise in dieser Montage- und Bedienungsanleitung.

Bei einer Störung wenden Sie sich bitte an den Kundendienst. Halten Sie bitte die Modellbezeichnung und Seriennummer sowie das Kaufdatum bereit.

Tragen Sie bitte unter „Modell“ die Modellbezeichnung/Artikelnummer Ihrer Dunstabzugshaube ein. Unter „Seriennummer“ tragen Sie bitte die Seriennummer Ihres Geräts ein.

Diese Angaben finden Sie auf dem Typenschild im Inneren der Haube. (Nach Entfernen des Fettfilters sichtbar.)

Um bei einem Reklamationsfall die Bearbeitung zu erleichtern, empfiehlt es sich zudem, das Kaufdatum und den Händler ebenfalls zu notieren.

Dunstec Kundendienst:

Tel.: 02165 - 171921

Fax: 02165 - 171922

Email: info@dunstec.de

Modell: _____

Seriennummer: _____

Kaufdatum: _____

Händler: _____

Gewährleistung

Gewährleistungs-Information

Für das von Ihnen gekaufte Gerät wird für zwei Jahre ab Rechnungsdatum die gesetzliche Gewährleistung für Mängel übernommen.

Von der Gewährleistung ausgeschlossen sind Leuchtmittel aller Art, sowie Fehler und Folgeschäden, welche aufgrund mangelhafter Abluftleitung oder fehlerhafter Montage entstanden sind. Auch sind sichtbare, äußerliche Beschädigungen, die nach der Montage beanstandet werden, von der Gewährleistung ausgeschlossen.

Bitte beachten Sie, dass im Falle einer Reparatur oder Reklamation, die ursprüngliche Garantiezeit bestehen bleibt und sich nicht verlängert.

Die Gewährleistung erstreckt sich auf die unentgeltliche Instandsetzung des Gerätes bzw. der beanstandeten Teile.

Anspruch auf kostenlosen Ersatz besteht nur für solche Teile, die Fehler im Werkstoff und in der Verarbeitung aufweisen.

Übernommen werden dabei sämtliche direkten Lohn und Materialkosten, die zur Beseitigung dieses Mangels anfallen. Weitergehende Ansprüche sind ausgeschlossen.

Das Gerät muss zur Reparatur an den Kundendienst eingeschickt werden!

Bitte kontaktieren Sie uns in diesem Falle vorab per Email.

Bewahren Sie in Ihrem eigenen Interesse den Karton bzw. das Verpackungsmaterial für den Rückversand auf!

Fällt die Beseitigung eines Mangels nicht unter unsere Gewährleistung, dann hat der Endabnehmer für die Kosten des Monteurbesuches und der Instandsetzung aufzukommen.

Montierte Ware gilt als einwandfrei angenommen. Beulen, Kratzer oder sonstigen Beschädigungen sind von der Gewährleistung ausgeschlossen.

Bitte beachten:

Produktionsbedingt können auf der Rückseite (Nach Einbau ist die Rückseite nicht mehr sichtbar) und im Inneren der Dunstabzugshauben Kratzer vorhanden sein, dies stellt keinen Reklamationsgrund dar!